

都市再生整備計画(第3回変更)

リージョン・コア^{よっかいち}YOKKAICHI地区

三重県^{よっかいち}四日市市

令和6年3月

事業名	確認
都市構造再編集中支援事業	<input type="checkbox"/>
都市再生整備計画事業(社会資本整備総合交付金)	<input type="checkbox"/>
都市再生整備計画事業(防災・安全交付金)	<input type="checkbox"/>
まちなかウォークアブル推進事業	<input checked="" type="checkbox"/>

計画区域の整備方針	方針に合致する主要な事業
<p>【駅前空間、歩道、公園の高質化等の整備と連携した中心市街地の賑わいの再生】</p> <ul style="list-style-type: none"> ・リニア中央新幹線の東京・名古屋間の開通による効果を最大限に生かすべく、市の玄関口となる近鉄四日市駅や JR四日市駅の駅前広場や歩道、公園の高質化等の整備を行う。 ・都市機能誘導区域内である「まちなかウォークアブル区域」の防災・減災対策を四日市市立地適正化計画の見直し業務(防災指針の策定)において検討することで、中央通りの歩行者空間(中央通り公園)ならびに鶴の森公園、諏訪公園及び四日市市民公園の滞在者の安心安全に資するとともに、魅力的なまちづくりの推進を図る。 	<p>【基幹事業】</p> <ul style="list-style-type: none"> 公園:鶴の森公園、諏訪公園、四日市市民公園、中央通り公園 高質空間形成施設:中央通り歩行者空間 地域生活基盤施設:情報板 滞在環境整備事業:ウォークアブルな滞在環境創出に向けた社会実験 <p>【提案事業】</p> <ul style="list-style-type: none"> 立地適正化計画推進事業 <p>【関連事業】</p> <ul style="list-style-type: none"> 近鉄四日市駅・JR四日市駅周辺整備事業(都市・地域交通戦略推進事業) 一般国道1号近鉄四日市駅交通ターミナル整備事業 人々が集い憩える四日市港づくり 千歳運河緑地整備事業(5号物揚場) 一体型滞在快適性等向上事業((仮称)四日市ビルのテラス空間等整備事業)
<p>【居心地が良く歩きたくなる空間づくり】</p> <ul style="list-style-type: none"> ・商業施設等と歩道空間、周辺道路が一体となった歩行者空間の魅力的な演出 	<p>【協定制度等】一体型滞在快適性等向上事業</p> <p>【都市・地域交通戦略推進事業】市道四日市中央線の歩行空間再編事業</p>
<p>その他</p>	

協定制度等の取り組み

官民連携によるエリアマネジメント方針等														
事業	事業の目的/事業によって解決される課題	事業期間	事業主体(占用主体)	活用する制度										
				制度別詳細1 [道路占用許可特例(法第46条第10項)]	制度別詳細2 [河川敷地占用許可(河川敷地占用許可準則22)]	制度別詳細3 [都市公園占用許可特例(法第46条第12項)]	制度別詳細4 [都市利便増進協定(法第46条第25項)]	制度別詳細5 [都市再生整備歩行者経路協定(法第46条第24項)]	制度別詳細6 [低未利用土地利用促進協定(法第46条第26項)]	制度別詳細7 [滞在快適性等向上区域]	制度別詳細8 [滞在快適性等向上区域] 都市公園占用許可特例(法第46条第14項第1号)	制度別詳細9 [滞在快適性等向上区域] 公園施設設置管理許可特例(法第46条第14項第2号イ)	制度別詳細10 [滞在快適性等向上区域] 公園施設設置管理協定(法第46条第14項第2号ロ)	制度別詳細14 [滞在快適性等向上区域] 普通財産の活用(法第46条第14項第4号)
1	●官民が連携したオープン化の推進 中央通りの歩行空間再編に伴い、民間側のオープン化にあわせて、来街者のための休憩や滞留のための施設として、民間敷地内の外部空間にテーブル・ベンチを設置し、憩える空間の整備を行う。	R3~R4	株式会社グリーンズ (一体型滞在快適性等向上事業実施主体)								○			
2														
3														
4														
5														

滞在快適性等向上区域における駐車場の配置方針等

取組	取組の目的/取組によって解決される課題	開始時期	活用する制度		
			制度別詳細11 [滞在快適性等向上区域] 路外駐車場配置等基準(法第46条第14項第3号イ)	制度別詳細12 [滞在快適性等向上区域] 駐車出入口制限(法第46条第14項第3号ロ)	制度別詳細13 [滞在快適性等向上区域] 集約駐車施設(法第46条第14項第3号ハ)
1					

制度別詳細7(一体型滞在快適性等向上事業)法第46条第3項第2号

制度別詳細【一体型滞在快適性等向上事業】				
制度の活用計画				
事業番号	事業内容	事業期間	事業主体	
1	<ul style="list-style-type: none"> ●店舗前面の広場化(緑化を含む) ●テラス席の設置 	R3~R4	株式会社 グリーンズ	<ul style="list-style-type: none"> ●店舗前面のオープンスペースにウッドデッキを張り、広場化するとともに、建物外周をセットバックし一般の滞在として公開し、人の往来を誘導する。 【下記予定概算数量】 ・舗装: せつ器タイル: 100㎡ コンクリート・アスファルト舗装: 113.2㎡ ・化粧蓋: 9ヶ所 ・SUSグレーチング: SUS ノンスリップ W9630 D300 ・高木: メグスリノキ(6m)、イロハモミジ(5m株立)等18本 ・低木、地被類: 43.9㎡ ・栗石、砂利: 18.84㎡ ・客土: 山砂+改良材 t1000 32㎡ ・舗装植栽帯見切材: St-L75×75 33m 既成品ZAM 46.8m ・自動散水機: 電気式1機 ・誘導ブロック: SUS 6枚分 ・電灯設備 ・外構軒天部 人工木材 60㎡ LGS 50×25@150 15㎡ ケイカル板 18㎡ ●テラス席の設置 ・カウンター1台 ・スツール 4脚
関連する市町村実施事業				
事業番号	事業内容	実施期間	実施主体	事業の詳細
1	●市道四日市中央線の歩行空間再編	R3~R9	四日市市	市道四日市中央線の歩道の歩行空間再編(歩道拡幅及び舗装の打ち換え等)を行う。
2				

制度別詳細7-1(一体型滞在快適性等向上事業)法第46条第3項第2号

事業番号1

制度別詳細【一体型滞在快適性等向上事業】

制度を活用して整備・設置する予定の施設等配置を示す地図及び設置イメージ

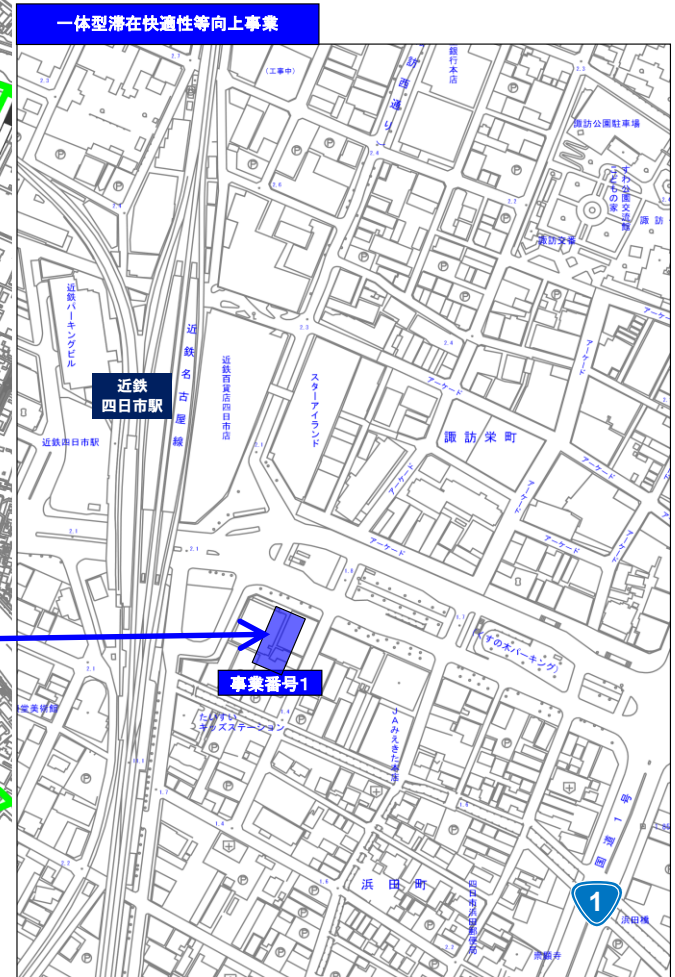
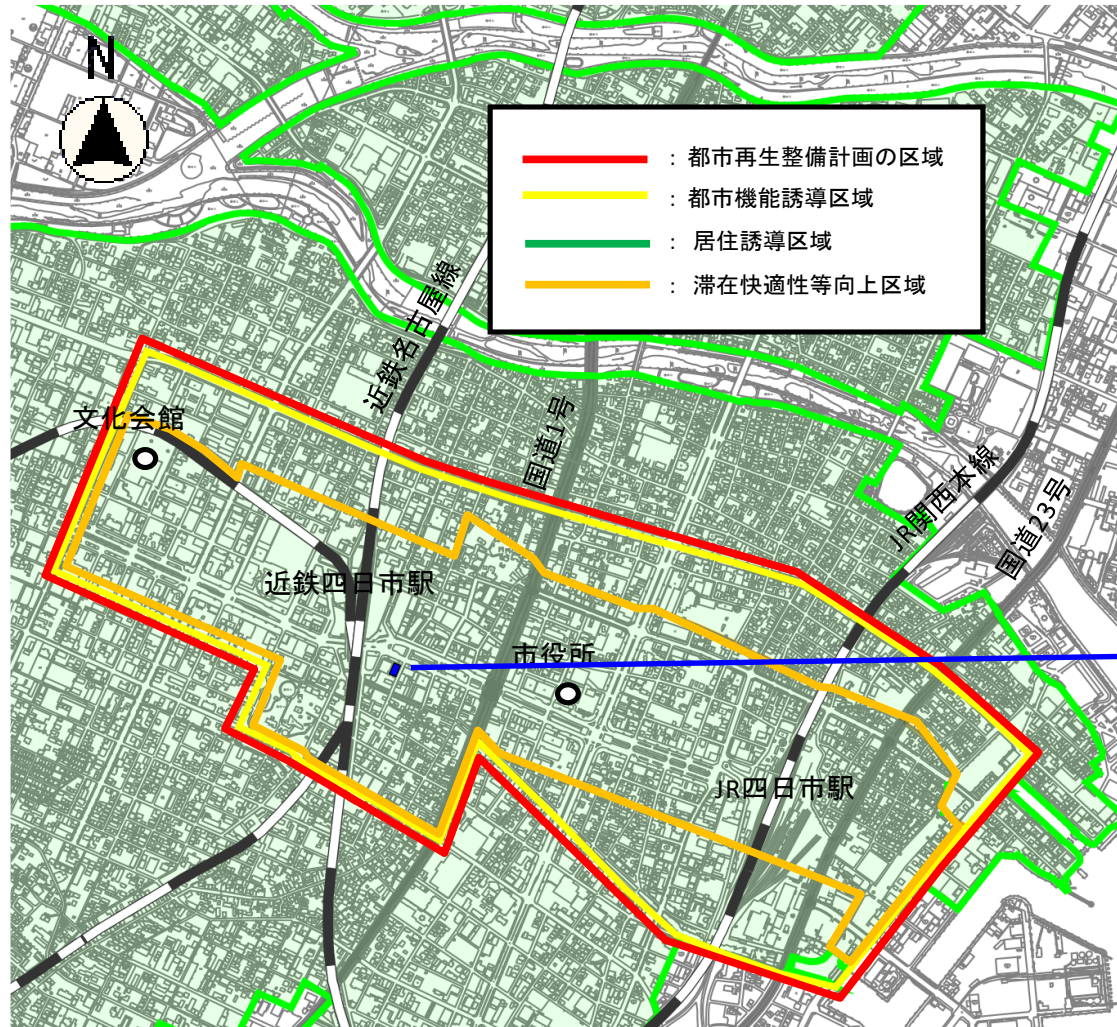

制度別詳細7-2-①(一体型滞在快適性等向上事業)法第46条第3項第2号

事業番号1

制度別詳細【一体型滞在快適性等向上事業】

敷地平面図(土地・償却資産)

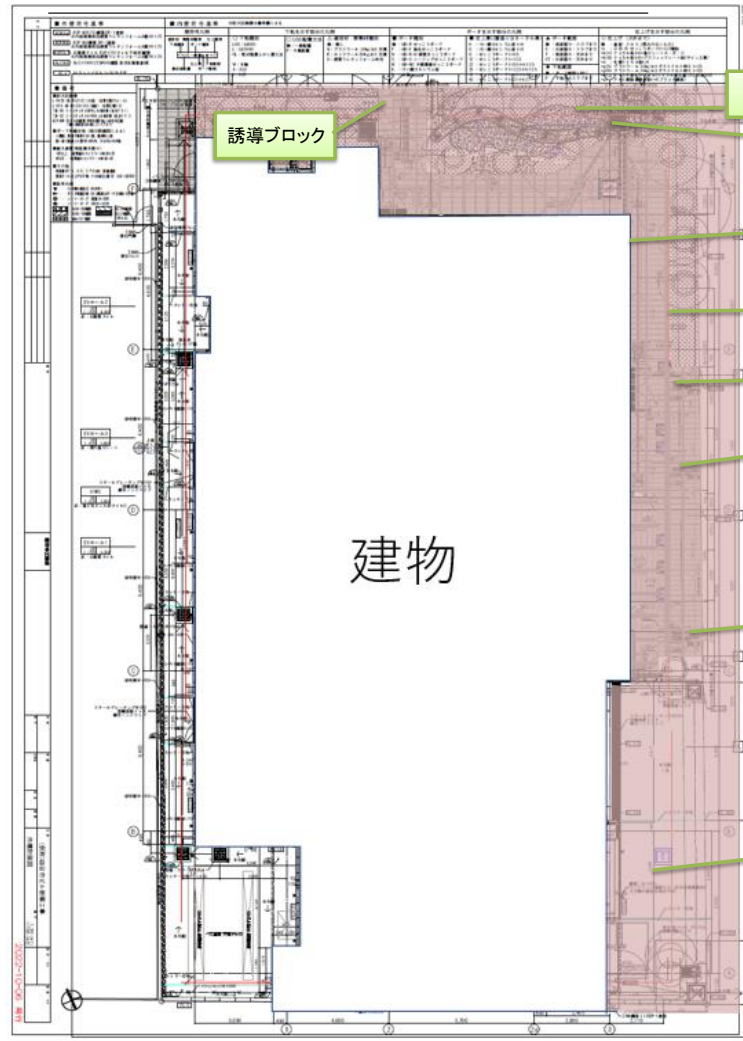

凡例 滞在快適性等向上施設等の整備範囲 -197.4㎡
(不特定多数の者が利用可能)

●店舗前面のオープンスペースにウッドデッキを張り、広場化するとともに、建物外周をセットバックし
一般の滞在として公開し、人の往来を誘導する。

【下記予定概算数量】

- ・舗装:せつ器質タイル:100㎡ コンクリート・アスファルト舗装:113.2㎡
- ・化粧蓋:9ヶ所
- ・SUSグレーチング:SUS ノンスリップ W9630 D300
- ・高木:メグスリノキ(6m)、イロハモミジ(5m株立)等18本
- ・低木、地被類:43.9㎡
- ・栗石、砂利:18.84㎡
- ・客土:山砂+改良材 t1000 32㎡
- ・舗装植栽耐見切材:St-L75×75 33m 既成品ZAM 46.8m
- ・自動散水機:電気式1機
- ・誘導ブロック:SUS 6枚分
- ・電灯設備
- ・外構軒天部 人工木材 60㎡ LGS 50×25@150 15㎡ ケイカル板 18㎡



●テラス席の設置

- ・カウンター1台
- ・スツール 4脚

制度別詳細7-2-②(一体型滞在快適性等向上事業)法第46条第3項第2号

事業番号1



制度別詳細【一体型滞在快適性等向上事業】

償却資産		
物品・写真	個数・面積・設置場所	備考
<p>【ベンチ・テーブル】※イメージ</p> 	<p>【個数】 ・特注ベンチ ・テーブル</p> <p>【設置場所】 ・別紙図のとおり</p>	...
<p>【LGSルーバー】※イメージ</p> 	<p>LGS 50×25@150 15㎡</p>	...
<p>【グレーチング】※イメージ</p> 	<p>【個数】 SUS ノンスリップ W9630 D300</p>	...

制度別詳細7-2-②(一体型滞在快適性等向上事業)法第46条第3項第2号

事業番号1

制度別詳細【一体型滞在快適性等向上事業】

償却資産		
物品・写真	個数・面積・設置場所	備考
<p>【コンクリート舗装】※イメージ</p> 	<p>【個数】 コンクリート舗装: 90㎡</p>	...
<p>【せつ器式タイル】※イメージ</p> 	<p>せつ器タイル: 100㎡</p>	...
<p>【点字鋳】※イメージ</p> 	<p>誘導ブロック: SUS 13面</p>	...

制度別詳細7-2-②(一体型滞在快適性等向上事業)法第46条第3項第2号

事業番号1

制度別詳細【一体型滞在快適性等向上事業】

償却資産		
物品・写真	個数・面積・設置場所	備考
<p>【化粧蓋】※イメージ</p> 	9ヶ所	...
<p>【植栽帯】※イメージ</p> 	<ul style="list-style-type: none"> ・高木:メグスリノキ(6m)、イロハモミジ(5m株立)等18本 ・低木、地被類:43.9㎡ ・栗石、砂利:18.84㎡ ・客土:山砂+改良材 t1000 32㎡ ・舗装植栽帯見切材:St-L75×75 33m 既成品ZAM 46.8m ・自動散水機:電気式1機 	...
<p>【人工木材】※イメージ</p> 	軒天部60㎡	...

制度別詳細7-2-③(一体型滞在快適性等向上事業)法第46条第3項第2号

事業番号1

制度別詳細【一体型滞在快適性等向上事業】

家屋立面図・平面図

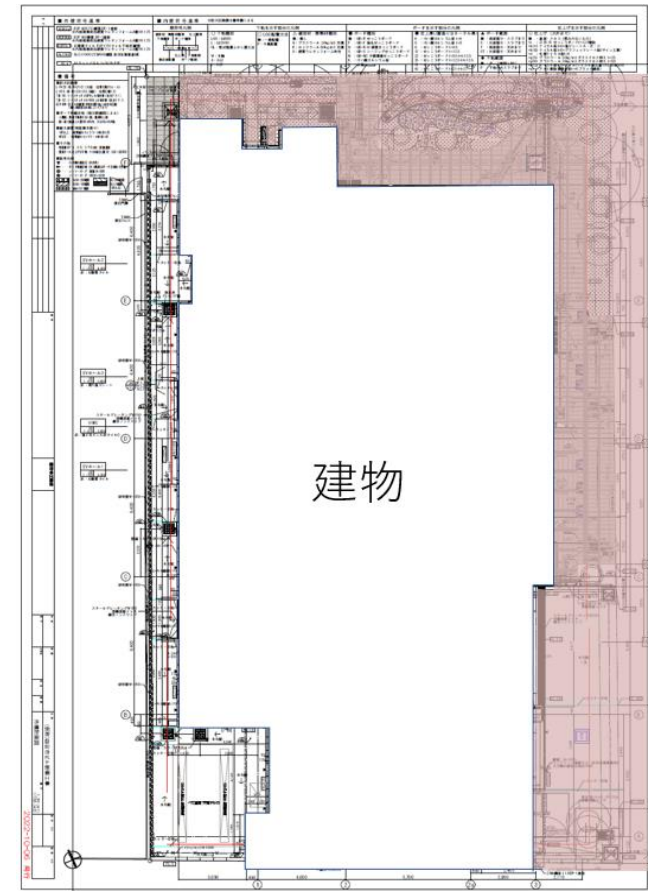

建築物の前面道路沿いに誰でも使えるテラス空間を整備

1階部分の壁面積 (概算面積) $L=30\text{m} / H=4.2\text{m} / A=123\text{m}^2$ $L=25\text{m} / H=3.2\text{m} / A=80\text{m}^2$ 合計203㎡程
床面積 (概算面積) 197.4㎡

不特定多数の者が自由に滞在・交流できる施設(イメージ)

<p>リージョン・コアYOKKAICHI地区(三重県四日市市)</p>	<p>面積 185(122.9) ha</p>	<p>区域 安島一丁目、安島二丁目、鶉の森一丁目、諏訪栄町、浜田町、諏訪町、三栄町、栄町、幸町、本町、朝日町、沖の島町</p>
-------------------------------------	-------------------------	---

※ 計画区域が分かるような図面を添付すること。

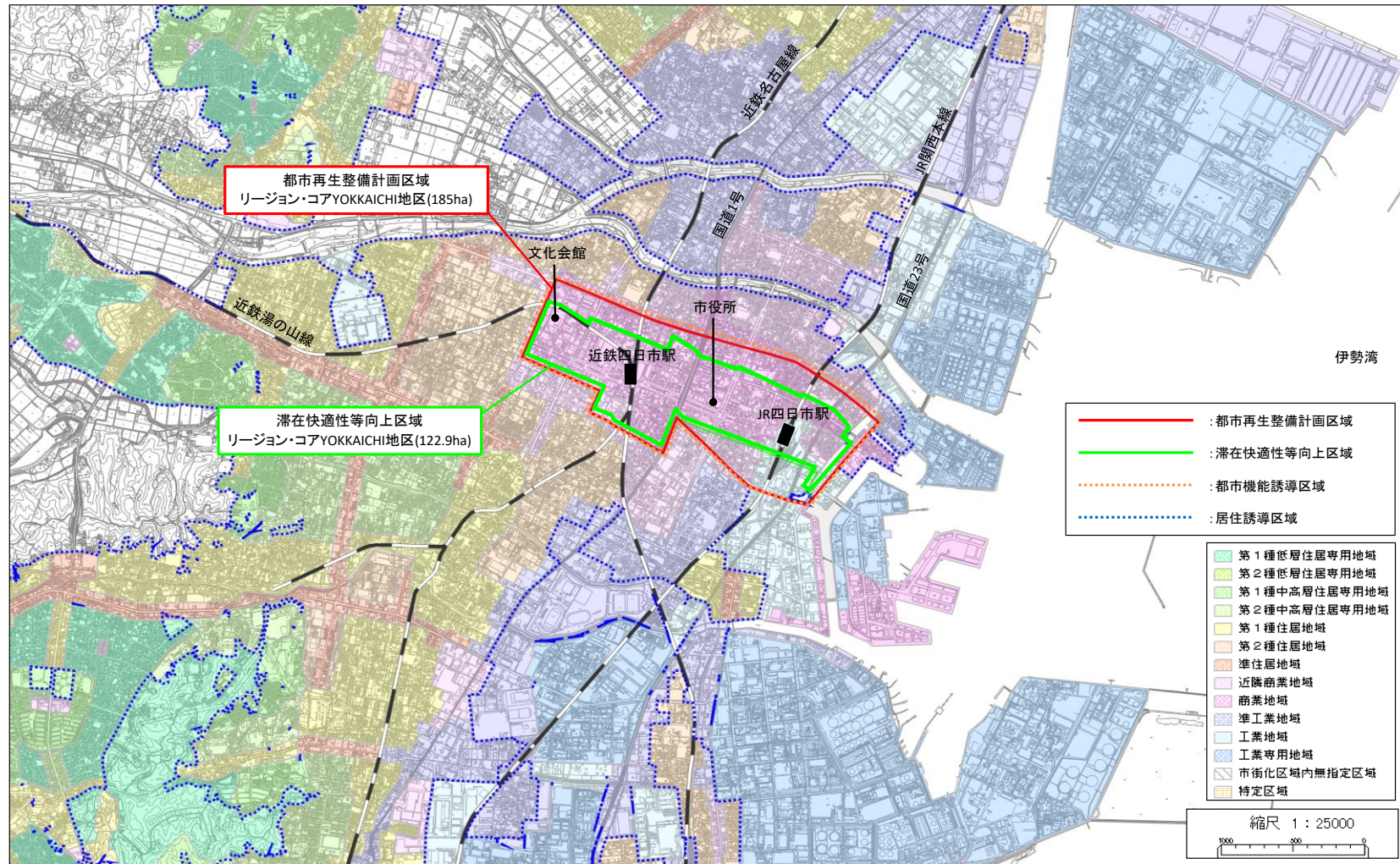

リージョン・コアYOKKAICHI地区(三重県四日市市) 整備方針概要図(まちなかウォーカブル推進事業)

目標	JR四日市駅及び近鉄四日市駅の駅前広場整備と連携したまちづくりとして、両駅を結ぶ中央通りの街路空間再編、公園再整備等により、居心地が良く歩きたくなる魅力的なまちなかを形成し、中心市街地における賑わいの創出や都市の魅力向上を図る。	代表的な指標	中心市街地における歩行者数(平日) (人/日)	60,116 H30年度	→	60,630 (R7年度)
			中心市街地における歩行者数(休日) (人/日)	58,406 H30年度	→	61,670 (R7年度)
			中心市街地の活性化満足度評価点 (点)	2.90 R1年度		3.00 (R7年度)

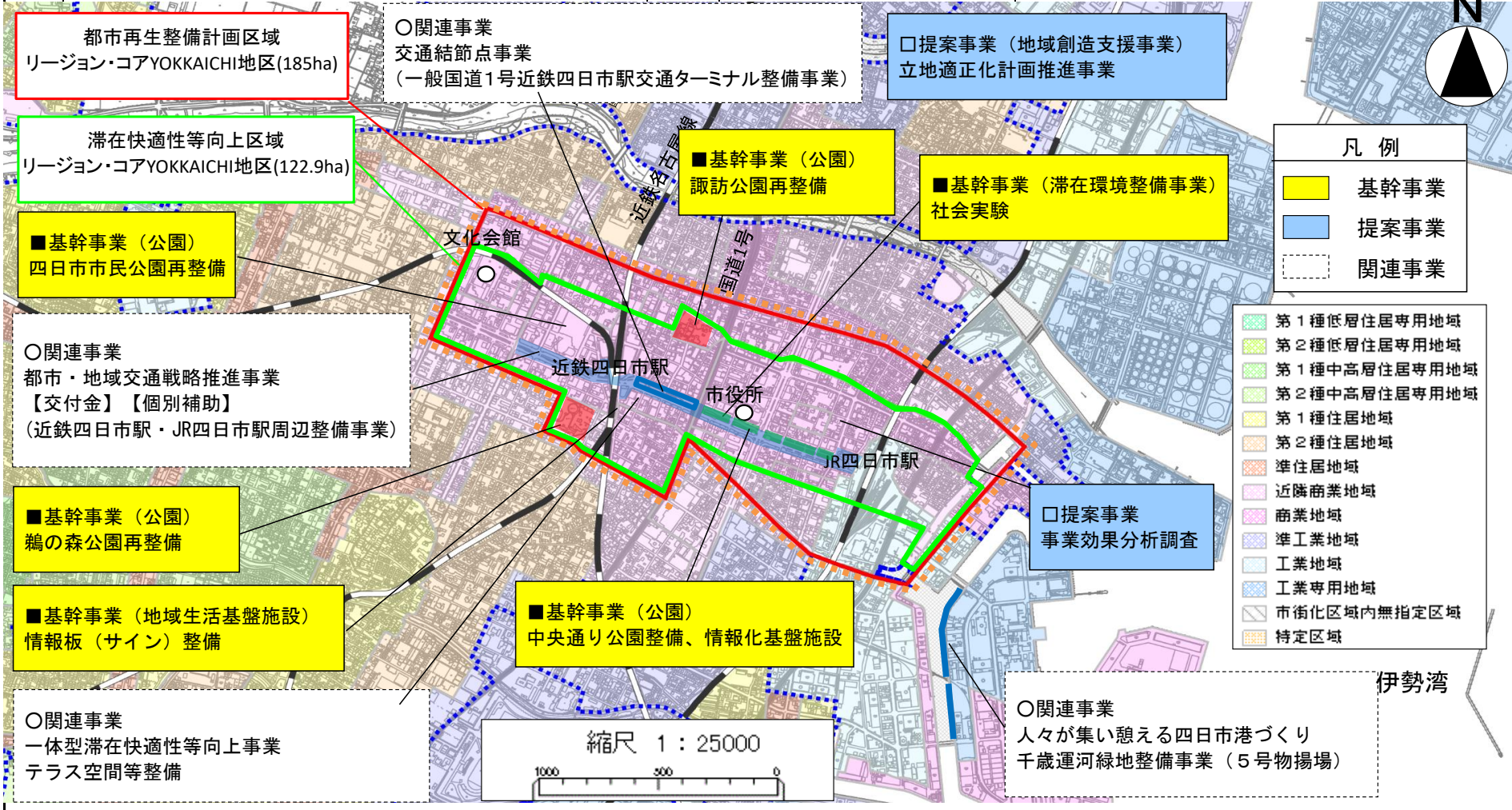

都市再生整備計画の添付書類等

交付対象事業別概要(第3回変更)

リージョン・コア^{よっかいち}YOKKAICHI地区 (^{みえ}三重県 ^{よっかいち}四日市市)

活用する事業名	確認
都市構造再編集集中支援事業	<input type="checkbox"/>
都市再生整備計画事業(社会資本整備総合交付金)	
コンパクトシティ支援型	<input type="checkbox"/>
観光等地域資源活用支援型	<input type="checkbox"/>
地域生活拠点支援型	<input type="checkbox"/>
経過措置	<input type="checkbox"/>
都市再生整備計画事業(防災・安全交付金)	
防災拠点・コンパクトシティ支援型	<input type="checkbox"/>
防災拠点・郊外支援型	<input type="checkbox"/>
経過措置	<input type="checkbox"/>
まちなかウォークアブル推進事業	
コンパクトシティ支援型	<input checked="" type="checkbox"/>
観光等地域資源活用支援型	<input type="checkbox"/>
地域生活拠点支援型	<input type="checkbox"/>

リージョン・コアYOKKAICHI地区(三重県四日市市) 現況図

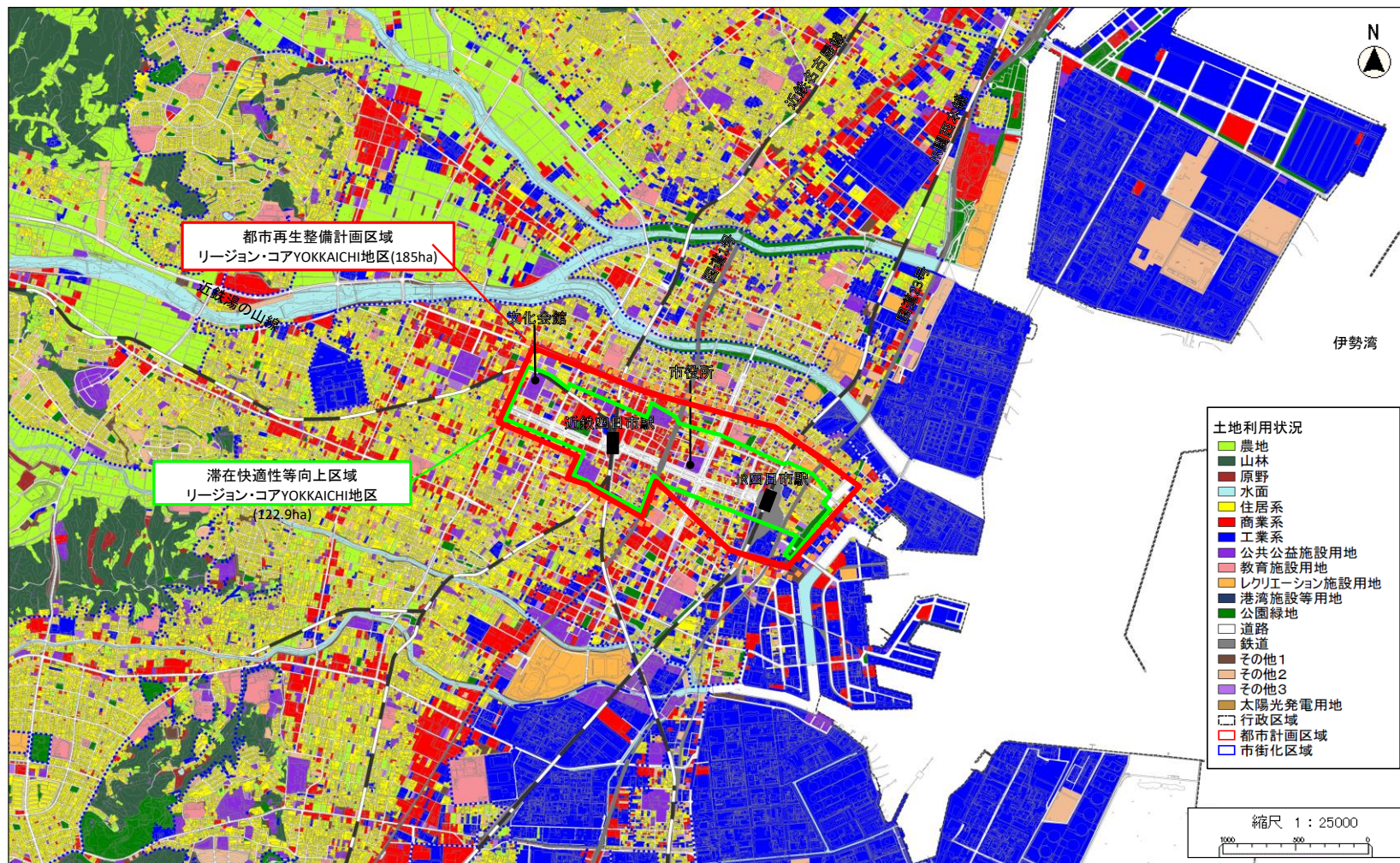

交付限度額算定表(その1)

リージョンコアYOKKAICHI地区 (三重県四日市市)

様式(2)-③

各事業の交付要綱に掲げる式による交付限度額の合計(X)	1,825.1 百万円	規則第16条第1項に基づく交付限度額(Y)	29,027.0 百万円	X ≤ Yゆえ、本計画における交付限度額	1,825.1 百万円
-----------------------------	-------------	-----------------------	--------------	----------------------	-------------

規則第16条第1項に基づく限度額算定

Au	740,000 m ²
-----------	------------------------

公共施設の上限整備水準

区域面積(m ²)	1,850,000
当該区域の特性に応じて国土交通大臣が定める割合	
○ 区域の面積が10ha未満の地区	0.50
○ 最近の国勢調査の結果による人口集中地区内	0.45
○ その他の地域	0.40

Ci	86.675 円/m ²
-----------	-------------------------

単位面積あたりの標準的な用地費

標準地点数	8
公示価格の平均値(円/m ²)	86.675

単位面積あたりの標準的な補償費

当該区域内の戸数密度(戸/m ²)	
標準補償費(円/戸)	44,000,000

Cf	23,000 円/m ²
-----------	-------------------------

控除額	23,104 百万円
------------	------------

まちづくり交付金とは別に国庫補助事業等により整備する施設

施設名(事業名)	面積(m ²)	国庫補助事業費等(百万円)
都市・地域交通戦略推進事業【交付金】		1323.6
都市・地域交通戦略推進事業【個別補助】		5838.6
都市・地域交通戦略推進事業【防安全】		6564.5
近鉄四日市駅交通ターミナル整備事業		7500
人々が集い憩える四日市港づくり	960	
千歳運河緑地整備事業(5号物揚場)	900	
一体型滞在快適性等向上事業テラス空間等整備	17	
合計	0	23103.7

Ap	0 m ²
-----------	------------------

公共施設の現況整備水準

整備水準が明らかになっている類似市街地等からの推定

推定現況整備水準(小数第2位まで)	
推定公共施設面積(m ²)	0

個別公共施設の積み上げ	
--------------------	--

	面積(m ²)	割合
道路	-	
公園	-	
広場	-	
緑地	-	
公共施設合計	0	0

Cnを考慮しない場合の交付限度額(Y1)	29027 百万円
-----------------------------	-----------

ΣCn	0 円
------------	-----

下水道

区域面積(m ²)	1,850,000
うち現況の供用済み区域面積(m ²)	
標準整備費(円/m ²)	3,600

地域交流センター等の公益施設(建築物)	0 円
----------------------------	-----

上限床面積(m ²)	9,400
標準整備費(円/m ²)	466,675

調整池	0 円
------------	-----

調整池の容積(m ³)	
標準整備費(円/m ³)	140,000

河川	0 円
-----------	-----

河川整備延長(m)	
標準整備費(円/m)	3,700,000

住宅施設	0 円
-------------	-----

建設予定戸数(戸)		
超高層		
一般		
合計		0
標準整備費(円/戸)		
超高層		一般
北海道特別地区	41,310,000	33,500,000
北海道一般地区	38,190,000	30,990,000
特別地区	49,120,000	35,690,000
大都市地区	37,170,000	30,180,000
多雪寒冷地区	41,510,000	32,370,000
奄美地区	39,520,000	35,640,000
沖縄地区	30,280,000	30,280,000
一般地区	33,700,000	28,640,000

市街地再開発事業による施設建築物	0 円
-------------------------	-----

施設建築物の延べ面積(m ²)	
標準共同施設整備費(円/m ²)	132,000

電線共同溝等	0 円
---------------	-----

電線共同溝等延長(m)	
標準整備費(円/m)	680,000

人工地盤	0 円
-------------	-----

人工地盤の延べ面積(m ²)	
標準整備費(円/m ²)	5,300,000

協議して額を定める大規模構造物等	0 円
-------------------------	-----

大規模構造物等	協議状況	整備費(円)

Cnを考慮した場合の交付限度額(Y2)	29027 百万円
----------------------------	-----------

各事業の交付要綱に掲げる式による交付限度額(活用する交付金の欄のみご記載ください。)

<都市構造再編集中支援事業>

交付限度額(X1)	百万円
-----------	-----

<都市再生整備計画事業>

交付限度額(X2)	百万円
-----------	-----

<まちなかウォーカーカブル推進事業>

交付限度額(X3)	1,825.1 百万円
-----------	-------------

交付限度額算定表(その2)(まちなかウォーカーカブル推進事業)

社会資本整備総合交付金交付要綱に掲げる式による限度額算定(詳細)

※水色のセルに事業費等必要事項を入力して下さい。(百万円単位)

単位:百万円

○交付対象事業費(必ず入力) (百万円) (百万円)

交付対象事業費	基幹事業合計(A)	3,633.200	A (事業費)	1)式で求まる額(5/10*(A+B))	1,825.100	① (国費)
	提案事業合計(B)	17.000	B (事業費)	2)式で求まる額(5/8*A)	2,270.750	② (国費)
	合計(A+B)	3,650.200	(事業費)	上記①、②の小さい方	1,825.100	③ (国費)
	提案事業割合(B/(A+B))	0.005		国費率(③÷(A+B))	0.500	④ (国費率)

○交付限度額、国費率の算出

交付対象事業費(A+B)	3,650.2	(事業費)	社会資本整備総合交付金交付要綱に掲げる式による交付限度額(⑬を1万円の位を切り捨て)	1,825.1	⑬ (国費)
			国費率	0.500	⑭ (国費率)

年次計画(まちなかウォークラブル推進事業)

様式(2)-⑤-3
(事業費:百万円)

事業		事業箇所名	事業主体	交付対象 事業費	令和3年度	令和4年度	令和5年度	令和6年度	令和7年度
道路									
公園		鶉の森公園	四日市市	1,591.8	19.0	33.0		276.3	1,263.5
公園		諏訪公園	四日市市	141.4	13.0		14.0	14.4	100.0
公園		四日市市民公園	四日市市	415.4	5.8	9.6	373.1	26.9	
公園		中央通り公園	四日市市	1,249.9			24.9	60.0	1,165.0
駐車場有効利用システム									
地域生活基盤施設	情報版	案内サイン整備	四日市市	130.0					130.0
高質空間形成施設									
高質空間形成施設	情報化基盤施設	中央通り公園	四日市市	30.2					30.2
高質空間形成施設	情報化基盤施設	四日市市民公園	四日市市	6.3				6.3	
既存建造物活用事業									
土地区画整理事業									
市街地再開発事業									
バリアフリー環境整備促進事業									
街なみ環境整備事業									
滞在環境整備事業		社会実験	四日市市	68.2	68.2				
計				3,633.2	106.0	42.6	412.0	383.9	2,688.7

事業		事業箇所名	事業主体	交付対象 事業費	令和3年度	令和4年度	令和5年度	令和6年度	令和7年度
地域創造 支援事業	立地適正化計画推進事業	都市計画区域	四日市市	9.0			9.0		
事業活用 調査	事業効果分析調査	—	四日市市	8.0					8.0
まちづくり活動 推進事業									
計				17.0	0.0	0.0	9.0	0.0	8.0
合計				3,650.2	106.0	42.6	421.0	383.9	2,696.7
累計進捗率 (%)					2.9%	4.1%	15.6%	26.1%	100.0%

(参考)都市構造再編集中支援事業関連事業

事業	事業箇所名	事業主体	交付対象 事業費	令和3年度	令和4年度	令和5年度	令和6年度	令和7年度
合計			0	0	0	0	0	0
累計進捗率 (%)				#DIV/0!	#DIV/0!	#DIV/0!	#DIV/0!	#DIV/0!

(参考)関連事業

事業	事業箇所名	事業主体	交付対象 事業費	令和3年度	令和4年度	令和5年度	令和6年度	令和7年度
都市・地域交通戦略推進事業【交付金】	近鉄四日市駅・JR四日市駅周辺整備事業	四日市市	1046.4	11.4	1035			
都市・地域交通戦略推進事業【個別補助】	近鉄四日市駅・JR四日市駅周辺整備事業	四日市市都市再生協議会	5737.88	1483.08	445.1	1347.7	1372	1090
都市・地域交通戦略推進事業【防安心】	中央通り安全・快適歩行空間整備事業	四日市市	5,401			2,188.5	1,760	1,452
交通結節点事業	一般国道1号近鉄四日市駅交通ターミナル整備事業	国土交通省						
人々が集い憩える四日市港づくり	千歳運河緑地(4号物揚場)	四日市港管理組合						
千歳運河緑地整備事業(5号物揚場)	千歳運河緑地(5号物揚場)	四日市港管理組合						
一体型滞在快適性等向上事業	テラス空間等整備	(株)グリーンズ	17		17			
合計			12201.78	1494.48	1497.1	3536.2	3132	2542
累計進捗率 (%)				12.2%	24.5%	53.5%	79.2%	100.0%

公園(都市公園:その1)

ふりがな	うのりこうえん		当初の都市計画決定 (*4)	昭和22年11月8日	事業期間	令和3年度から令和7年度	施策公園名 (*5)
公園名又は地区名	鶉の森公園		直近の都市計画変更 (*4)	昭和44年1月30日	(完成予定年度)	令和7年度	
種別 (*1)	近隣公園		当初の事業認可取得時期 (*4)	年 月 日	全体事業費		
計画面積(ha) (*2)	2.13	供用済み面積(ha) (*3)	2.13	直近の事業認可取得時期 (*4)	年 月 日	※単独費等も含んだ総事業費	1591.8 百万円
地区交付事業の場合は、Ⅰ～Ⅱのうち該当する事業に○を付けて必要事項を記入する。							
公園又は地区の概要(目的、計画概要)							
鶉の森公園は、鶉の森神社に隣接し、茶室を有する文化の香り高い公園であるが、前回のリニューアルから25年以上経ち、公園を取り巻く環境は変化し、利活用のあり方も多様化している。今回の整備で公園機能の見直しを行い、現在の利用形態に見合った再整備を実施するものである。							
Ⅰ 緑化重点地区総合整備事業 () (*6)				Ⅱ 中心市街地活性化広場公園整備事業 () (*6)			
地区の位置づけ		緑の基本計画の策定時期	年 月	商業地域面積	広場公園地区に占める商業地域及び近隣商業地域の割合	%	
() ①都市景観形成地区(都市の中心駅周辺、官公庁街や商業・業務の中心等都市の拠点となる地域であり、景観形成のために緑地の整備と緑化を行う必要性が特に高い地区)				ha	中心市街地基本計画策定時期	年 月	
() ②都市環境改善地区(クールアイランドや風の道の形成などによる都市のヒートアイランド現象の緩和、河川等と一体となったエコロジカルネットワークの形成など、都市環境の改善のために重点的に緑地の整備と緑化を行う必要性が特に高い地区)				ha	地区に占める35DID区域の面積と割合	%	
() ③防災機能向上地区(避難地の面積が十分に確保できていない等防災上課題があり、緊急的に延焼防止帯等となる緑地の確保及び市街地の緑化を行う必要性が特に高い地区)							
Ⅰ、Ⅱの事業地区において整備を実施する都市公園等							
公園等名	種別等 (*7)	面積(m ²)	公園等名	種別等 (*7)	面積(m ²)		

事業箇所ごとに1枚作成すること。ただし、地区採択事業の場合は、地区ごとに1枚とする。

*1 「種別」の欄には、「街区公園」、「近隣公園」、「地区公園」、「特定地区公園」、「総合公園」、「運動公園」、「広域公園」、「レクリエーション都市」、「風致公園」、「墓園」、「緩衝緑地」、「都市緑地」、「緑道」のいずれかを記入。

地区交付事業の場合は、緑重1(緑化重点地区総合整備事業のうち①、②の要件に係るもの)、緑重2(緑化重点地区総合整備事業のうち③の要件に係るもの)、緑重3(中心市街地活性化広場公園整備事業)と記入。

*2 地区交付事業の場合は、地区面積を記入。(単位:ha)

*3 まちづくり交付金事業実施以前の供用済み面積を記載。地区交付事業の場合は、地区内で事業を行う都市公園に係る供用面積の合計を記入。(単位:ha)

*4 地区交付事業の場合は、記入不要。

*5 国が定める政策課題に対応する個別補助事業の対象となる都市公園である場合は、「防災公園」、「自然再生緑地」、「歴史・観光関連公園」、「イベント関連公園」、「大規模公園」のいずれかを記入。

*6 地区交付事業の場合、Ⅰ、Ⅱのどちらの要件に該当するか○を記入する。地区交付事業でない場合は、記入不要。

*7 緑化重点地区総合整備事業において、都市公園以外の公共公益施設の緑化を行う場合は、当該施設名称を記入。(小学校、市庁舎等)

その他:地区交付事業の設計図(平面図)は、まちづくり交付金で整備する都市公園全てについて添付すること。また設定した地区及び地区内の整備箇所(交付金、単独問わず)については、整備方針概要図の中に明示すること。

公園(都市公園:その2)

ふりがな 公園名又は地区名	うのもりこうえん 鶉の森公園
------------------	-------------------

地域の抱える課題に対する当該公園又は地区の役割								
鶉の森公園は、近鉄四日市駅西口から500m圏内にあり、オフィスを有するビルや高層マンションが数多く立地し、比較的閑静な居住エリアに位置している。公園内には茶室を有し、文化の香り高い公園として市民に親しまれてきたが、リニューアルから25年以上経ち、諸施設に老朽化が多くみられるようになった。今後も周辺住民の憩いの場として、多世代の方に利用していただけるように遊戯施設の拡充を行う等、公園機能を見直すことで、良好な居住環境形成の一助となることを目指す。								
用地取得計画(㎡)					施設整備計画(交付金事業で実施するもの)(*1)			
	まち交以前	まち交取得面積	残面積	合計	備考	施設名	規模、構造・工法等	特記事項
買収						修景施設		植栽
(内買い戻し)						休養施設		ベンチ
国公有地						便益施設		便所
その他						遊戯施設		遊具
合計						管理施設		照明施設
計画期間中の事業費								
	費目	まち交以前	まち交事業費	残事業費	合計	備考		
交付金事業費 (百万円)	用地費							
	施設費		1,591.8		1,591.8			
	計		1,591.8		1,591.8			
単独事業費 (百万円)	用地費							
	施設費							
	計							
合計 (百万円)	用地費							
	施設費		1,591.8		1,591.8			
	計		1,591.8		1,591.8			
供用予定面積(㎡)								

事業箇所ごとに1枚作成すること。ただし、地区交付事業の場合は、地区ごとに1枚とする。

*1 「施設名」の欄には、都市公園法第2条及び施行令第5条に定められている公園施設の分類で記入。

地区交付事業の場合は、「施設名」に都市公園等の名称、「規模、構造・工法等」に種別及び面積(㎡)、「特記事項」に整備内容(主要施設)を記入する。

*2 青色で着色してあるセルは自動計算されるので入力しないこと。



公園(都市公園:その1)

ふりがな	すわこうえん	当初の都市計画決定 (*4)	昭和22年11月8日	事業期間	令和3年度から令和9年度	施策公園名 (*5)
公園名又は地区名	諏訪公園	直近の都市計画変更 (*4)	昭和44年1月30日	(完成予定年度)	令和9年度	
種別 (*1)	近隣公園	当初の事業認可取得時期 (*4)	年 月 日	全体事業費		
計画面積(ha) (*2)	1.08	供用済み面積(ha) (*3)	1.08	直近の事業認可取得時期 (*4)	年 月 日	※単独費等も含んだ総事業費 891.5 百万円
地区交付事業の場合は、Ⅰ～Ⅱのうち該当する事業に○を付けて必要事項を記入する。						
公園又は地区の概要(目的、計画概要)						
<p>諏訪公園は中心市街地の商店街の中に位置する近隣公園である。1995年に、中世ヨーロッパ調の噴水付中庭をイメージした公園としてリニューアルされたものであるが、それから25年が経過し、市民の公園利用に対するニーズの変化や施設の老朽化が進んでいる。そのため、市民の主体的な活動、イベントなどとの機能的・空間的な連携を取りやすく、利便性の高い拠点となるような再整備を実施するものである。</p>						
Ⅰ 緑化重点地区総合整備事業 () (*6)				Ⅱ 中心市街地活性化広場公園整備事業 () (*6)		
地区の位置づけ		緑の基本計画の策定時期	年 月	商業地域面積	広場公園地区に占める商業地域及び近隣商業地域の割合	%
() ①都市景観形成地区(都市の中心駅周辺、官公庁街や商業・業務の中心等都市の拠点となる地域であり、景観形成のために緑地の整備と緑化を行う必要性が特に高い地区)				ha	中心市街地基本計画策定時期	年 月
() ②都市環境改善地区(クールアイランドや風の道の形成などによる都市のヒートアイランド現象の緩和、河川等と一体となったエコロジカルネットワークの形成など、都市環境の改善のために重点的に緑地の整備と緑化を行う必要性が特に高い地区)				ha	地区に占める35DID区域の面積と割合	%
() ③防災機能向上地区(避難地の面積が十分に確保できていない等防災上課題があり、緊急的に延焼防止帯等となる緑地の確保及び市街地の緑化を行う必要性が特に高い地区)						
Ⅰ、Ⅱの事業地区において整備を実施する都市公園等						
公園等名	種別等 (*7)	面積(m ²)	公園等名	種別等 (*7)	面積(m ²)	

事業箇所ごとに1枚作成すること。ただし、地区採択事業の場合は、地区ごとに1枚とする。

*1 「種別」の欄には、「街区公園」、「近隣公園」、「地区公園」、「特定地区公園」、「総合公園」、「運動公園」、「広域公園」、「レクリエーション都市」、「風致公園」、「墓園」、「緩衝緑地」、「都市緑地」、「緑道」のいずれかを記入。

地区交付事業の場合は、緑重1(緑化重点地区総合整備事業のうち①、②の要件に係るもの)、緑重2(緑化重点地区総合整備事業のうち③の要件に係るもの)、緑重3(中心市街地活性化広場公園整備事業)と記入。

*2 地区交付事業の場合は、地区面積を記入。(単位:ha)

*3 まちづくり交付金事業実施以前の供用済み面積を記載。地区交付事業の場合は、地区内で事業を行う都市公園に係る供用面積の合計を記入。(単位:ha)

*4 地区交付事業の場合は、記入不要。

*5 国が定める政策課題に対応する個別補助事業の対象となる都市公園である場合は、「防災公園」、「自然再生緑地」、「歴史・観光関連公園」、「イベント関連公園」、「大規模公園」のいずれかを記入。

*6 地区交付事業の場合、Ⅰ、Ⅱのどちらの要件に該当するか○を記入する。地区交付事業でない場合は、記入不要。

*7 緑化重点地区総合整備事業において、都市公園以外の公共公益施設の緑化を行う場合は、当該施設名称を記入。(小学校、市庁舎等)

その他:地区交付事業の設計図(平面図)は、まちづくり交付金で整備する都市公園全てについて添付すること。また設定した地区及び地区内の整備箇所(交付金、単独問わず)については、整備方針概要図の中に明示すること。

公園(都市公園:その2)

ふりがな 公園名又は地区名	すわこうえん 諏訪公園
------------------	----------------

地域の抱える課題に対する当該公園又は地区の役割								
<p>諏訪公園は商店街の中にある公園であり、また園内には交流館があるため、当公園はこれら利用者の憩いの場となる他、商店街や交流館などが主催する催しが頻繁に行われる場所である。現状ではオープンスペースが少ないため、イベントなどとの機能的・空間的な連携を取りやすいオープンスペース機能を重視した公園整備を行うものである。</p>								
用地取得計画 (㎡)					施設整備計画(交付金事業で実施するもの) (*1)			
	まち交以前	まち交取得面積	残面積	合計	備考	施設名	規模、構造・工法等	特記事項
買収						修景施設		芝生、植栽、日陰たな、噴水
(内買い戻し)						休養施設		東屋、ベンチ
国公有地						便益施設		便所、手洗場、駐輪場
その他						遊戯施設		遊具
合計						管理施設		照明施設
計画期間中の事業費								
	費目	まち交以前	まち交事業費	残事業費	合計	備考		
交付金事業費 (百万円)	用地費							
	施設費		141.4	750.0	891.4			
	計		141.4	750.0	891.4			
単独事業費 (百万円)	用地費							
	施設費							
	計							
合計 (百万円)	用地費							
	施設費		141.4	750.0	891.4			
	計		141.4	750.0	891.4			
供用予定面積(㎡)								

事業箇所ごとに1枚作成すること。ただし、地区交付事業の場合は、地区ごとに1枚とする。

*1 「施設名」の欄には、都市公園法第2条及び施行令第5条に定められている公園施設の分類で記入。

地区交付事業の場合は、「施設名」に都市公園等の名称、「規模、構造・工法等」に種別及び面積(㎡)、「特記事項」に整備内容(主要施設)を記入する。

*2 青色で着色してあるセルは自動計算されるので入力しないこと。

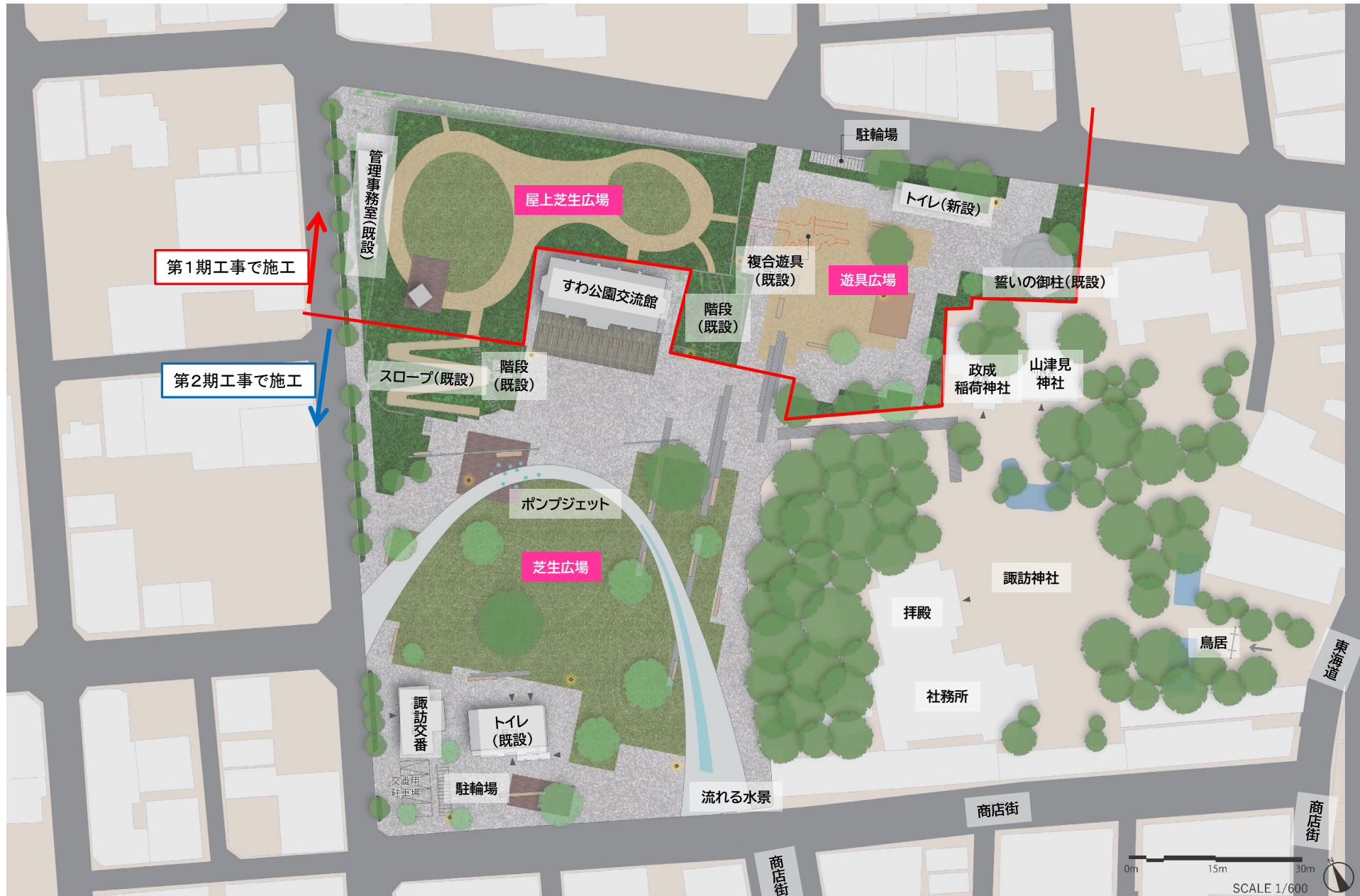

公園(都市公園:その1)

ふりがな	よっかいちしみんこうえん		当初の都市計画決定 (*4)	昭和62年3月13日	事業期間	令和3年度から令和6年度		施策公園名 (*5)
公園名又は地区名	四日市市民公園		直近の都市計画変更 (*4)	平成1年4月27日	(完成予定年度)	令和6年度		
種別 (*1)	近隣公園		当初の事業認可取得時期 (*4)	年 月 日	全体事業費			
計画面積(ha) (*2)	0.87	供用済み面積(ha) (*3)	0.87	直近の事業認可取得時期 (*4)	年 月 日	※単独費等も含んだ総事業費	420.4	百万円
地区交付事業の場合は、Ⅰ～Ⅱのうち該当する事業に○を付けて必要事項を記入する。								
公園又は地区の概要(目的、計画概要)								
<p>近鉄四日市駅の西側に位置する四日市市民公園は、四日市公害と環境未来館や商業施設(トナリエ四日市)、都ホテルが隣接しており、公園内のILB舗装による広場や芝生広場を活用した様々なイベント等が実施されるなど、まちなかのオープンスペースとして広く利活用されている公園である。今回、公園に接する中央通りの再編(都市・地域交通戦略推進事業における「ゆとりある駅まち空間の再構築」を活用)に合わせて、中央通りの歩行者空間と公園を一体的な公共空間として活用できるよう、芝生スペースの拡充やステージの整備等によるリニューアルを行うことで、中心市街地にウォークアブルな空間を創出するものである。</p>								
Ⅰ 緑化重点地区総合整備事業 () (*6)				Ⅱ 中心市街地活性化広場公園整備事業 () (*6)				
地区の位置づけ		緑の基本計画の策定時期	年 月	商業地域面積	広場公園地区に占める商業地域及び近隣商業地域の割合		%	
() ①都市景観形成地区(都市の中心駅周辺、官公庁街や商業・業務の中心等都市の拠点となる地域であり、景観形成のために緑地の整備と緑化を行う必要性が特に高い地区)				ha	中心市街地基本計画策定時期		年 月	
() ②都市環境改善地区(クールアイランドや風の道の形成などによる都市のヒートアイランド現象の緩和、河川等と一体となったエコロジカルネットワークの形成など、都市環境の改善のために重点的に緑地の整備と緑化を行う必要性が特に高い地区)				ha	ha	地区に占める35DID区域の面積と割合		
() ③防災機能向上地区(避難地の面積が十分に確保できていない等防災上課題があり、緊急的に延焼防止帯等となる緑地の確保及び市街地の緑化を行う必要性が特に高い地区)						%		
Ⅰ、Ⅱの事業地区において整備を実施する都市公園等								
公園等名	種別等 (*7)	面積(m ²)	公園等名	種別等 (*7)	面積(m ²)			

事業箇所ごとに1枚作成すること。ただし、地区採択事業の場合は、地区ごとに1枚とする。

*1 「種別」の欄には、「街区公園」、「近隣公園」、「地区公園」、「特定地区公園」、「総合公園」、「運動公園」、「広域公園」、「レクリエーション都市」、「風致公園」、「墓園」、「緩衝緑地」、「都市緑地」、「緑道」のいずれかを記入。

地区交付事業の場合は、緑重1(緑化重点地区総合整備事業のうち①、②の要件に係るもの)、緑重2(緑化重点地区総合整備事業のうち③の要件に係るもの)、緑重3(中心市街地活性化広場公園整備事業)と記入。

*2 地区交付事業の場合は、地区面積を記入。(単位:ha)

*3 まちづくり交付金事業実施以前の供用済み面積を記載。地区交付事業の場合は、地区内で事業を行う都市公園に係る供用面積の合計を記入。(単位:ha)

*4 地区交付事業の場合は、記入不要。

*5 国が定める政策課題に対応する個別補助事業の対象となる都市公園である場合は、「防災公園」、「自然再生緑地」、「歴史・観光関連公園」、「イベント関連公園」、「大規模公園」のいずれかを記入。

*6 地区交付事業の場合、Ⅰ、Ⅱのどちらの要件に該当するか○を記入する。地区交付事業でない場合は、記入不要。

*7 緑化重点地区総合整備事業において、都市公園以外の公共公益施設の緑化を行う場合は、当該施設名称を記入。(小学校、市庁舎等)

その他:地区交付事業の設計図(平面図)は、まちづくり交付金で整備する都市公園全てについて添付すること。また設定した地区及び地区内の整備箇所(交付金、単独問わず)については、整備方針概要図の中に明示すること。

公園(都市公園:その2)

ふりがな 公園名又は地区名	よっかいちしみんこうえん 四日市市民公園
------------------	-------------------------

地域の抱える課題に対する当該公園又は地区の役割

近鉄四日市駅周辺における歩行者動線については、四日市市民公園に隣接する商業施設(トナリエ四日市)と近鉄四日市駅を結ぶ、駅北側のふれあいモールが中心となっており、駅南側の中央通り側においても、駅西街区や四日市市民公園から駅東側にかけての歩行者動線や滞留空間を確保し、回遊性を高めることで、賑わいを創出する必要がある。

用地取得計画(㎡)					施設整備計画(交付金事業で実施するもの)(*1)			
	まち交以前	まち交取得面積	残面積	合計	備考	施設名	規模・構造・工法等	特記事項
買収						修景施設		植栽
(内買い戻し)						休養施設		ベンチ
国公有地						管理施設		照明施設
その他								
合計								
計画期間中の事業費								
費目	まち交以前	まち交事業費	残事業費	合計	備考			
交付金事業費 (百万円)	用地費							
	施設費		415.4		415.4			
	計		415.4		415.4			
単独事業費 (百万円)	用地費							
	施設費		5		5			
	計		5		5			
合計 (百万円)	用地費							
	施設費		420.4		420.4			
	計		420.4		420.4			
供用予定面積(㎡)								

事業箇所ごとに1枚作成すること。ただし、地区交付事業の場合は、地区ごとに1枚とする。

*1 「施設名」の欄には、都市公園法第2条及び施行令第5条に定められている公園施設の分類で記入。

地区交付事業の場合は、「施設名」に都市公園等の名称、「規模・構造・工法等」に種別及び面積(㎡)、「特記事項」に整備内容(主要施設)を記入する。

*2 青色で着色してあるセルは自動計算されるので入力しないこと。

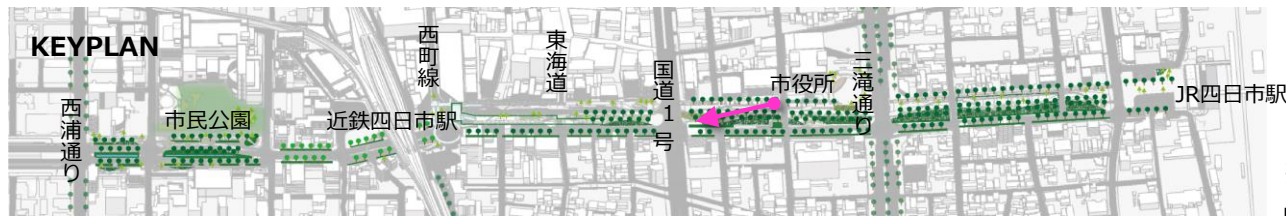

国道1号周辺のアングル

※現時点の計画に基づくイメージであり、整備内容を決定するものではありません

地域生活基盤施設

単位:百万円

交付対象施設	施設名 (路線名等)	事業主体	概要 (面積、幅員、 延長、規模等)	交付期間内 事業費	交付期間内事業費内訳				備考
					設計費	用地費	施設整備費	うち購入費	
緑地								—	
広場								—	
駐車場									
自転車駐車場									
荷物共同集配施設									
公開空地								—	
情報板	案内サイン整備	四日市市	50基	130	30		100	—	
地域防災施設	施設種別:								
人工地盤									
合計	—	—	—	130	30	0	100	0	

高質空間形成施設

単位:百万円

交付対象施設	施設名	事業主体	概要 (箇所数、規模等)	交付期間内 事業費	交付期間内事業費内訳			備考
					設計費	用地費	施設整備費	
緑化施設等(植栽・緑化施設、せせらぎ・カスケード、カラー舗装・石畳、照明施設、給電・給排水施設、ストリートファニチャー・モニュメント、土塁、堀跡等)								
電線類地下埋設施設								
電柱電線類移設								
地域冷暖房施設						—	—	
歩行支援施設、障害者誘導施設等								
情報化基盤施設	スマートポール等	四日市市		36.5		0	36.5	
合計	—	—	—	36.5	0	0	36.5	

環境センサ設置イメージ

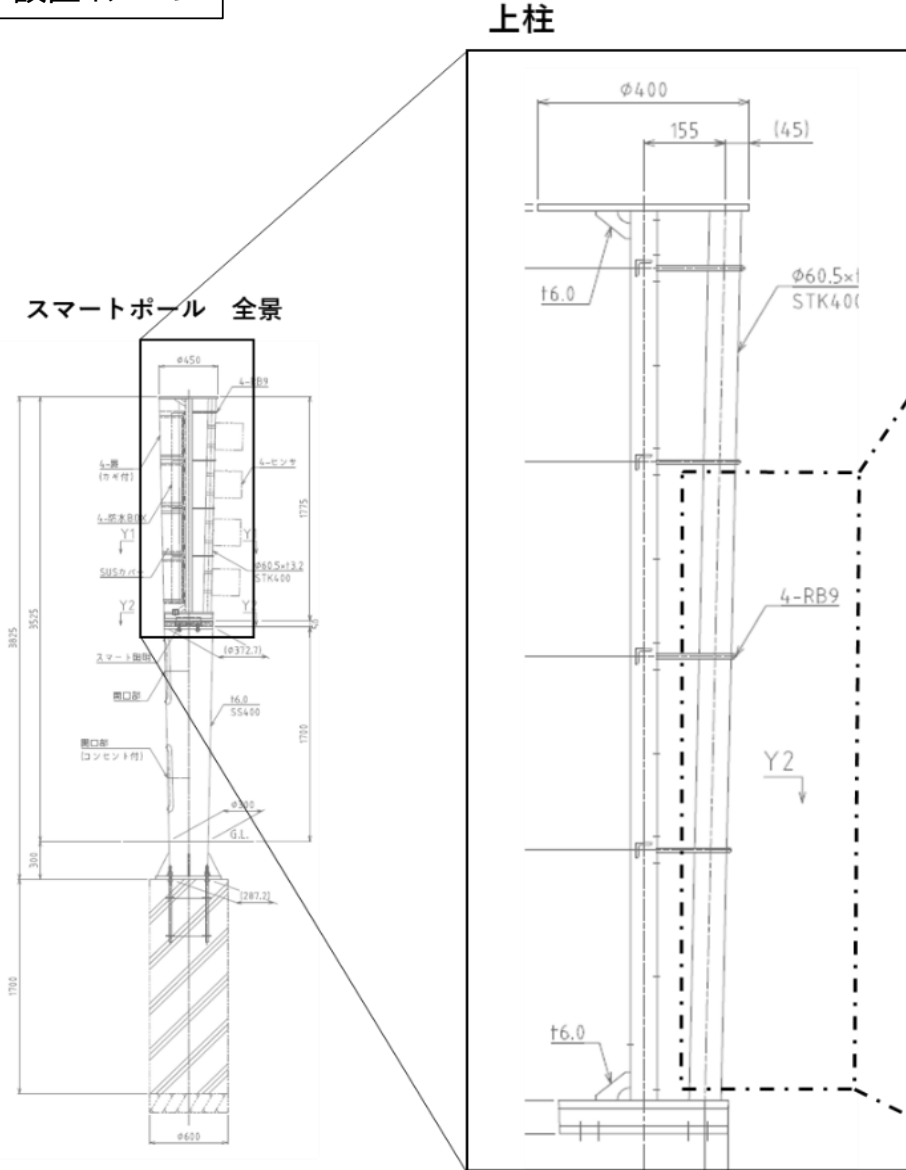

温度、湿度、気圧、風向、風速、日射、感雨、雨量を測定し、別途整備を行うダッシュボード※1と連携し、収集した情報の可視化を行う。
 ※1 国交省「令和5年度 スマートシティ実装化支援事業」を活用

気象計設置イメージ

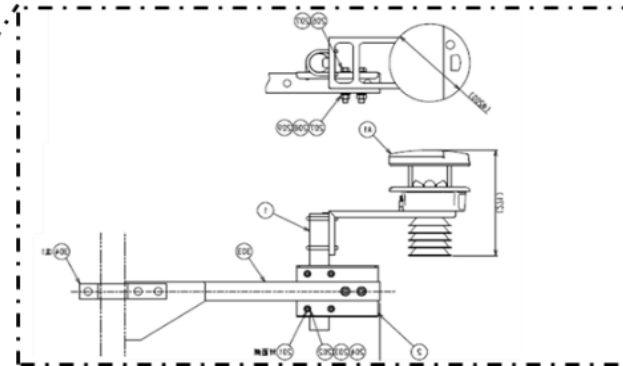

雨量計設置イメージ

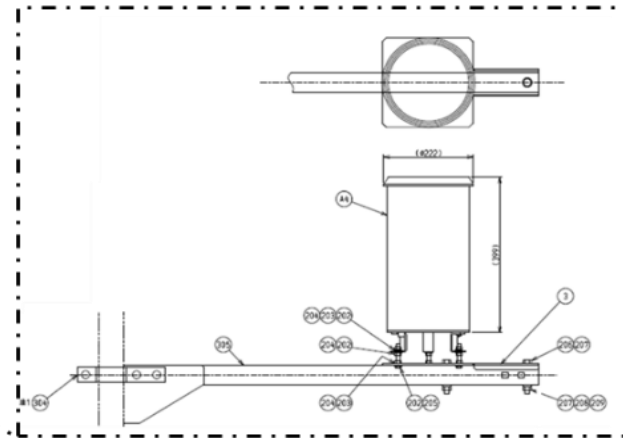

※スマートポール本体は公園整備事業で設置

滞在環境整備事業

単位:百万円

項目	施設名／調査内容	事業主体	概要 (箇所数、規模等)	交付期間内 事業費	交付期間内事業費内訳			備考
					設計費	用地費	施設整備費	
滞在環境の向上に資する環境整備(トイレ、倉庫、トランジットモール化に必要な施設等)								
滞在環境整備に関する調査等(社会実験、コーディネート等)	車線減少やクスノキの並木空間の活用により生み出される空間における、賑わい創出(利活用)社会実験	四日市市	1箇所	68.2	68.2			
						—	—	
合計	—	—	—	68.2	68.2			

中央通り賑わい創出社会実験

はじまりのいち

Market 4 Beginning

2022.9.22 Thu - 10.16 Sun / 10:00-21:00

将来の中央通りが期間限定で出現！

“四日市に新しいカルチャーをつくる”そんな可能性を探るため社会実験を行います。クスノキ並木が美しい中央通りを、市民が集う新しいカルチャーの生まれる場所に変わっていきます。美味しい食事に素敵なアイテム、様々なジャンルのお店が並び、スケートボードパーク、JAZZ FESTIVAL、e-sports、こどもが楽しめるイベントなどや自動運転の実証実験もあるらしい、たくらみ、つむいで、つなげていく、中央通りの可能性を探る社会実験“はじまりのいち”。何か“新しいこと”が生まれる場所へ。ぜひ、お問い合わせの上、お越しください。



※イラストは全てイメージであり実際とは異なる場合があります

目的



この場所の
使い方や可能性
を探る

四日市で
事業者をしている
人とつながる

計画全体を
みんなに
知ってもらう

将来ここで
事業をする可能性
がある人と出会う

開催イベント

- 9/24(日) 11:00-18:00
こにゅうどうくんカップ・TWT2022DOJO-
- 9/25(土) 13:00-17:00
Rox Gaming 英会話スクール アソビで英会話体験ブース
- 10/1(土) 10:00-15:00
夢見る小学校上映する会@三重《マルシェ部》
- 10/2(日) 10:00-16:00
近鉄百貨店四日市店 近鉄文化サロン『ミニ文化祭』
- 10/2(日) 10:00-13:00
スケートボードパーク イベント：プロの講師による初心者向けのスクール
- 10/8(土) 10:00-17:00
camp hack 四日市市役所 Powered by 俺たちのキャンプ場
- 10/9(日) 12:00-20:00
グッジョブフェス 2022
- 10/10(月) 11:00-11:30/14:00-14:30
日本徒手空拳同連盟 優異会 空手演武
- 10/15(土) 10:00-15:00
こども四日市 in 中央通り
- 10/15(土) 10:00-13:00
スケートボードパークイベント：プロの講師による初心者向けのスクール
- 10/16(日) 11:00-17:00
四日市 JAZZ FESTIVAL
- 10/16(日) 15:00-19:00
スケートボードパークイベント：全国からプロライダーが集うジャムセッション

連携イベント 秋の四日市まつり/なんでも四日市

パークエリア

スケートボードパーク 物販 Kids 外遊びエリア



ストリートエリア

モビリティ体験 フォトスポット 体験スペース



イベントエリア

ライブイベント e-sports キッチンカー



カルチャー&チャレンジエリア

カフェや飲食店ブース 雑貨屋や小物の物販ブース ワークショップ体験



※上記イラストは現時点の計画に基づくイメージであり、整備内容を決定するものではありません